

【VLDB2011勉強会】

Session 7: Query Processing

担当: 成田 和世 (NEC)

Generating Efficient Execution Plans for Vertically Partitioned XML Databases

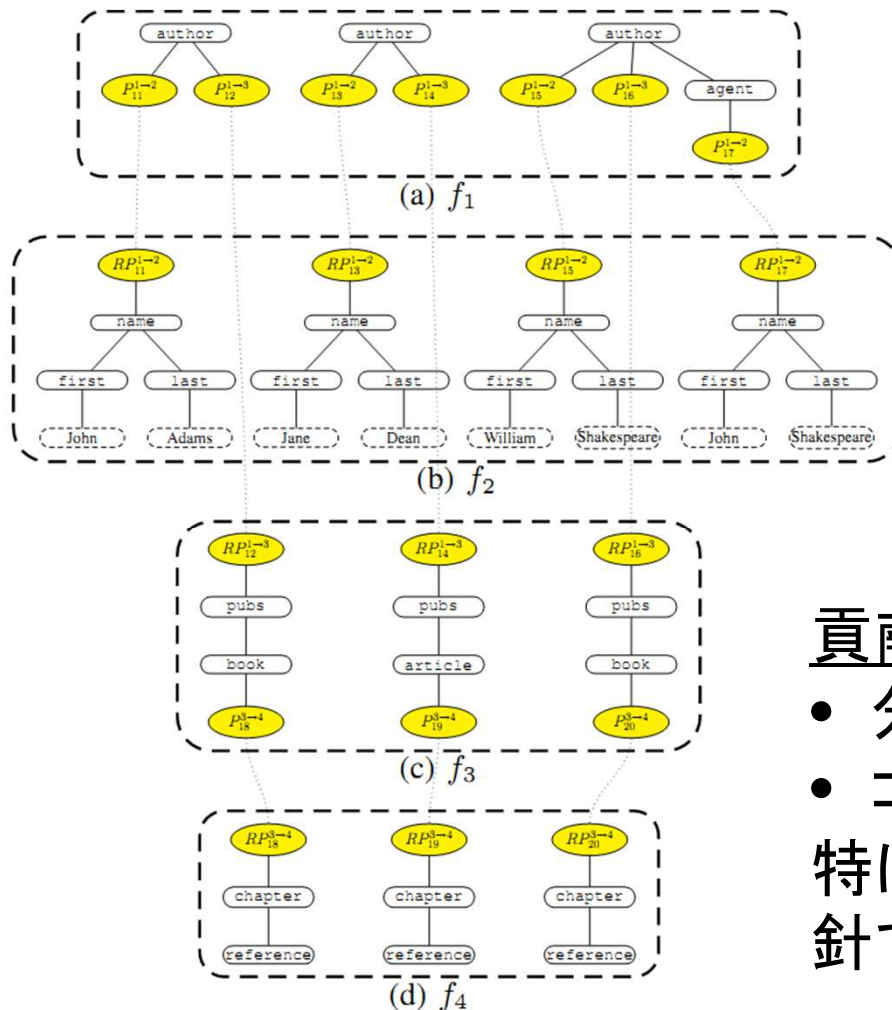

論文の焦点：
分散XML DB (vertical 分割)
に対する問い合わせ最適化

クエリq:

`/author[name/last[.=' Shakespeare']]//book//reference`

貢献

- 分散実行木の最適化
- コスト推定

特にクエリの応答時間を最小化する方針で、分散実行計画を最適化している

Figure 1: A vertically fragmented collection

図の引用 <http://www.vldb.org/pvldb/vol4/p1-king.pdf>

提案

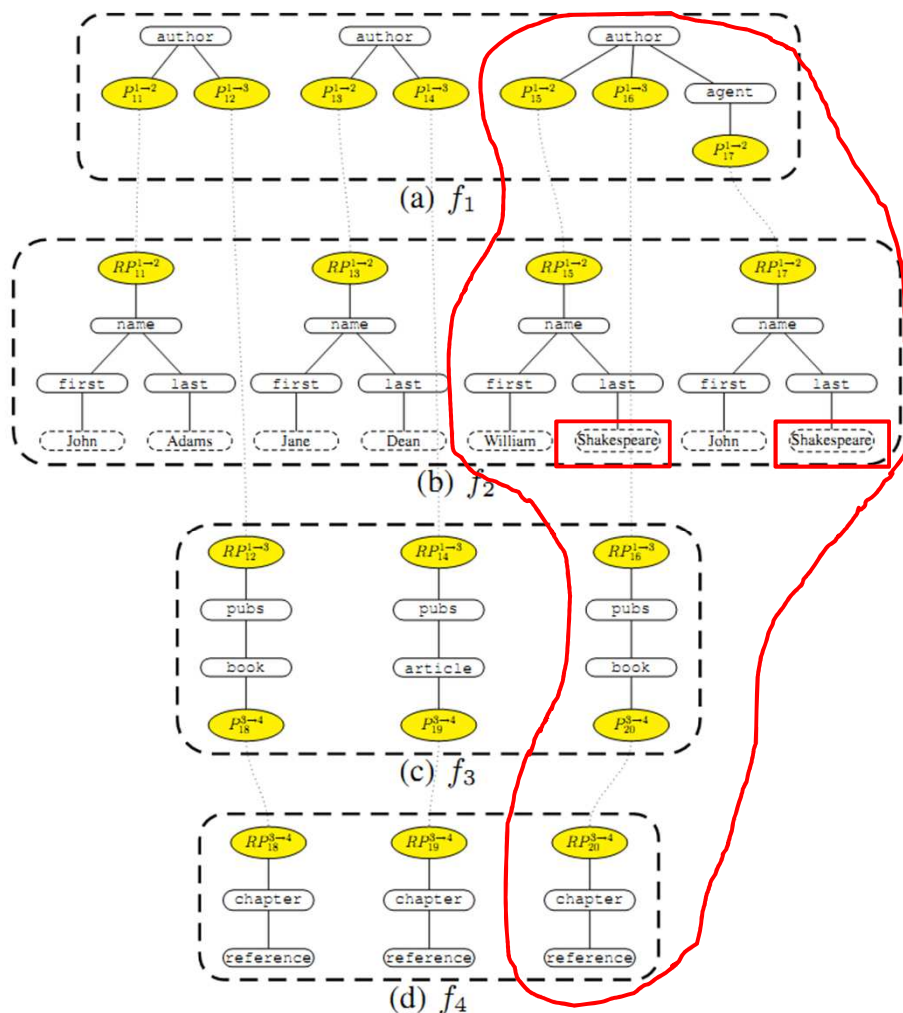

Figure 1: A vertically fragmented collection

クエリq:

/author[name/last[.= 'Shakespeare']]//book//reference

分散実行木の構築

サイト f1~f4 の局所plan (p1~p4) の評価結果をサイト間結合し、分散実行木を構築していく

※piの最適化法については別の論文を参照

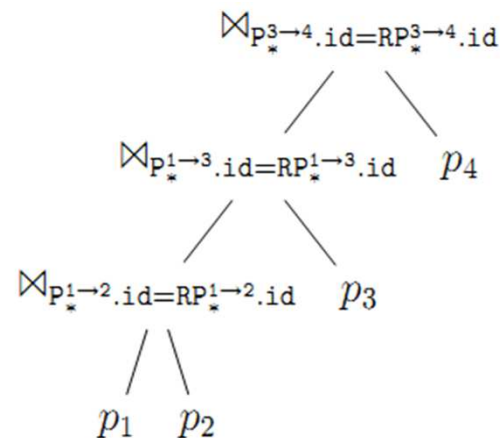
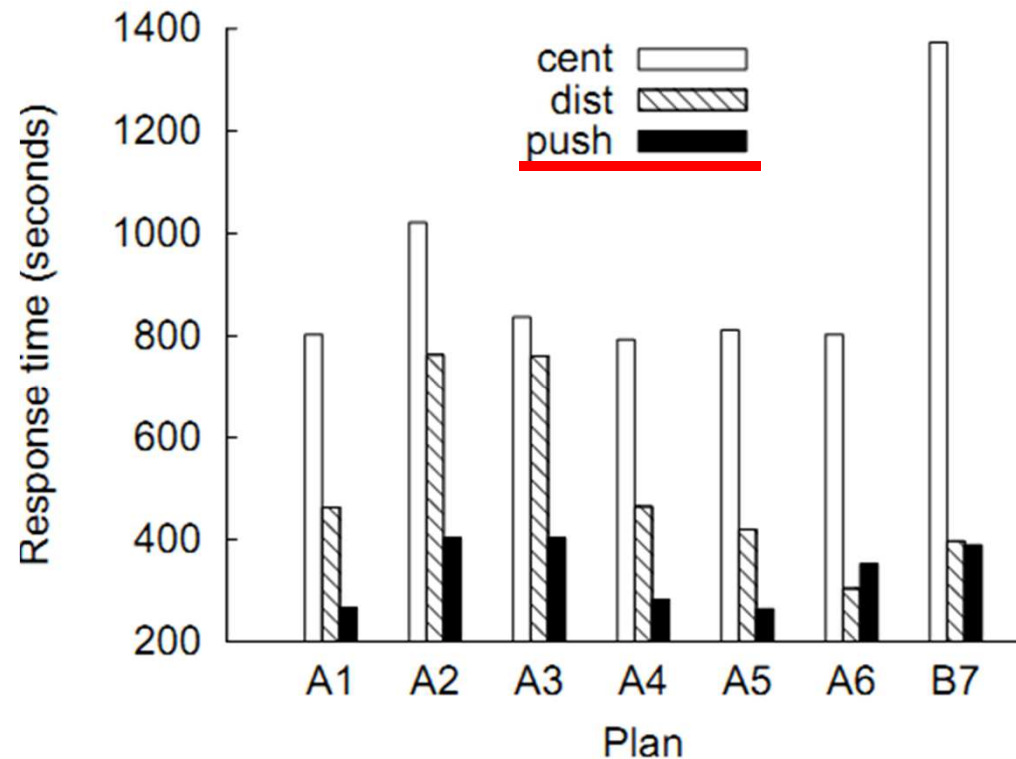

Figure 2: Distributed execution plan

図の引用 <http://www.vldb.org/pvldb/vol4/p1-kling.pdf>

評価

- ▶ XPathMarkベンチマーク
- ▶ cent…集中処理、dist…ナイーブな分散実行(left-deep)



図の引用 <http://www.vldb.org/pvldb/vol4/p1-kling.pdf>

Similarity Join Size Estimation using Locality Sensitive Hashing

▶ 背景:

- ▶ 類似結合をDBMS上で活用したい
 - ▶ 問い合わせ最適化で適切なプランを出力するために、類似結合における結合サイズの推定が必要

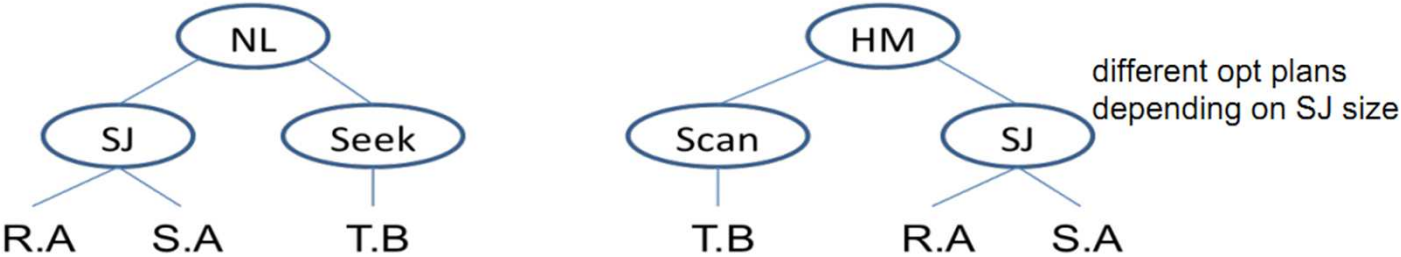

- ▶ 既存の単純なサンプリング法では、selectivityが小さいと結合サイズの見積りが甘くなる

τ	0.1	0.3	0.5	0.7	0.9
join size	105B	267M	11M	103K	42K
selectivity	33%	.085%	.0086%	.000064%	.000013%

DBLP 800K

高い閾値(τ)の指定が一般的
 ※cosine similarity の場合

図の引用<http://www.vldb.org/2011/files/slides/research7/rSession7-2.pdf>

提案

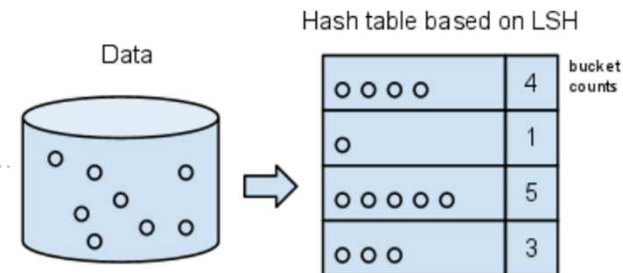

- ▶ LSHを利用
 - ▶ LSH: 似ているオブジェクトに同じハッシュ値を割り当てる
 - ▶ 類似オブジェクトを、LSHにより1つのバケットに振分
 - ▶ カウント数(バケットサイズ) N_H から結合サイズ N_T を推定

$$N_H = N_T * P(H|T) + N_F * P(H|F)$$

N_T : 類似ペア数、 $P(H|T)$: 類似ペアが同じバケットに振り分けられる確率

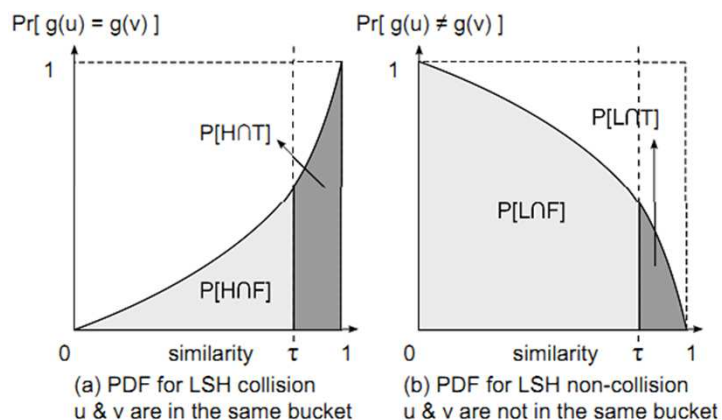

条件つき確率を、LSHの性質に基づき推定する

重要な性質: $P[h(u)=h(v)]=sim(u,v)$

- LSHのハッシュ関数群 $\{h\}$ が決まれば、確率密度関数(左図)が決まる。
- 確率密度関数が決まれば、条件つき確率が分かる。

評価

- ▶ ランダムサンプリング (RS) と提案手法 LSH-SS の精度比較
 - ▶ 縦軸 = 推定サイズ / 実際のサイズ
- ▶ 高い閾値に対してよい精度を示している

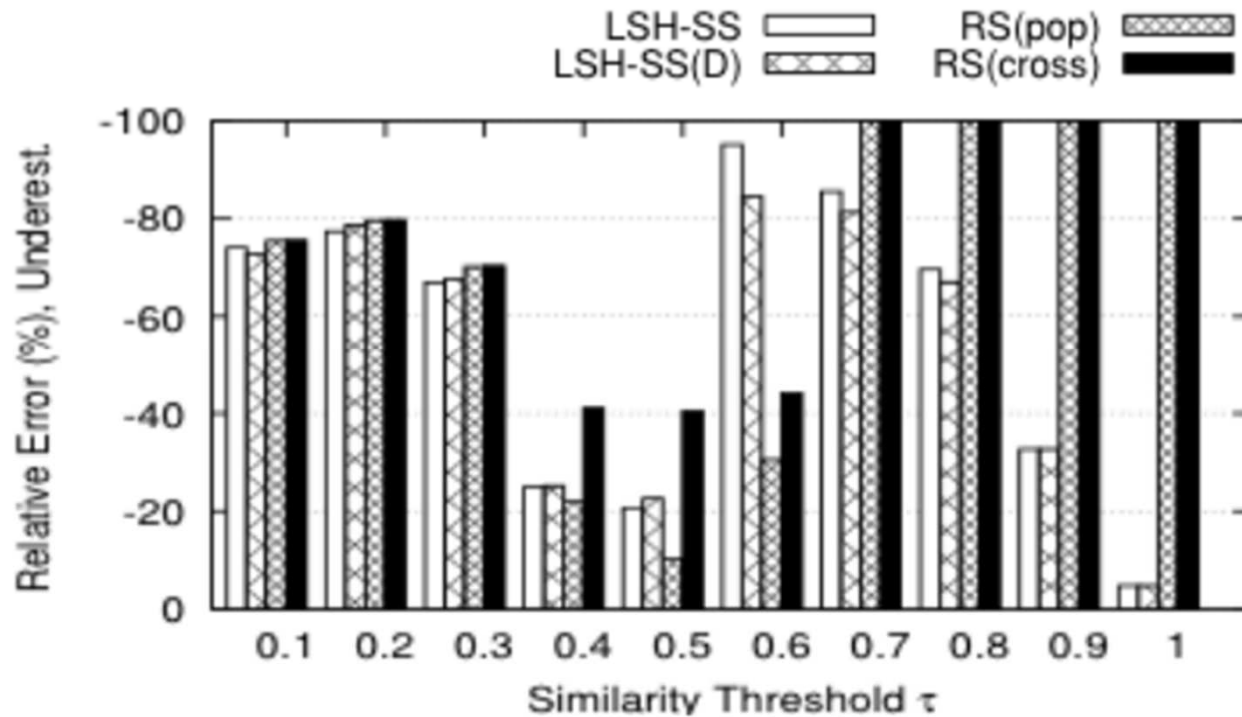

Accelerating Queries with Group-By and Join by Groupjoin

- ▶ 背景
 - ▶ 多くの集計クエリは、結合とGroupByがセット

Select a, count(*) as s, sum(c) as t
 From R left outer join S
 Group by a

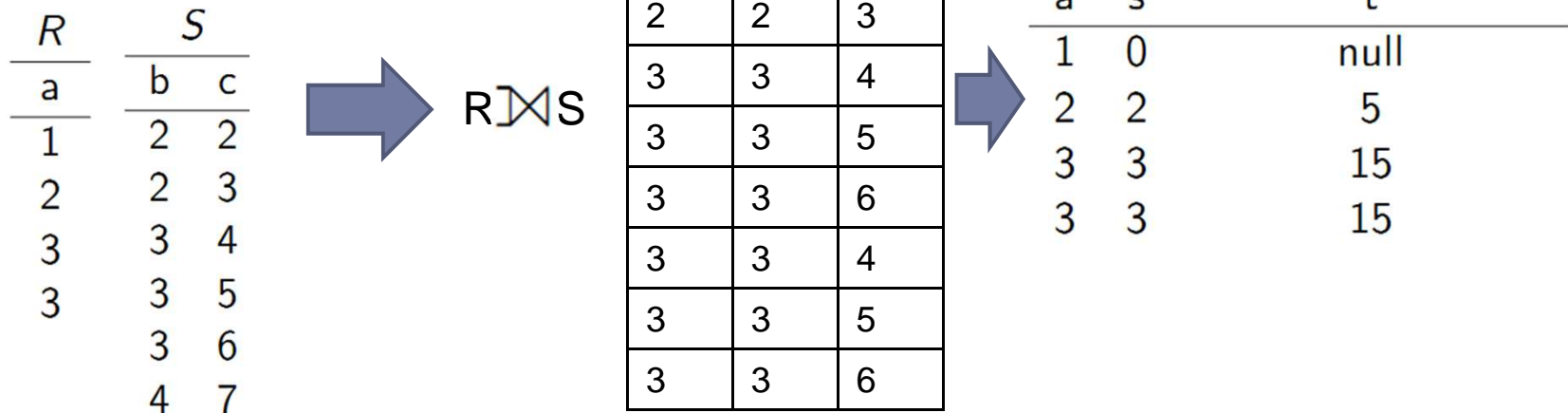

- ▶ 結合とGroupByを一つのオペレータとしてマージ (groupjoin) すれば、実行時間が短縮できる

図の引用 <http://www.vldb.org/2011/files/slides/research7/rSession7-3.pdf>

提案

- ▶ 1つのハッシュ表で結合とGroupオペレータを実施

Select a, count(*) as s, sum(c) as t
 From R left outer join S
 Group by a

R	S	
a	b	c
1	2	2
2	2	3
3	3	4
3	3	5
	3	6
	4	7

a	s : count(*)	t : sum(c)
1	0	null
2	0	null
3	0	null



a	s : count(*)	t : sum(c)
1	0	null
2	2	5
3	3	15

1. ハッシュ表をRと集計条件で初期化

2. Sに関してハッシュ表をProbe



3. 結果を出力

a	s	t
1	0	null
2	2	5
3	3	15
3	3	15

$$\text{Cost}(R \bowtie S) = a + b|R| + c|S|$$

JoinとGroupingのシーケンスをgroupjoinに変換する代数表現を提供している

評価

▶ TPC-H

Query	time(ms) with ⚡	time(ms) old
9	192	192
21	127	500
13	84	278
3	70	104
10	51	74
5	59	68
16	45	49
20	37	37
17	33	34
...
total	1295	1932

図の引用 <http://www.vldb.org/2011/files/slides/research7/rSession7-3.pdf>

Optimizing Query Answering under Ontological Constraints

図の引用 <http://www.vldb.org/2011/files/slides/research7/rSession7-4.pdf>

▶ 背景

▶ **オントロジDB ($D \cup \Sigma$)** に対する問い合わせ

Database: $D = \{person(john)\}$ Johnは人間である

オントロジ理論 Σ : $person(X) \rightarrow \exists Y father(Y, X), person(Y)$

全ての人間(X)の父親(Y)は人間である

結合クエリ(CQ): $q(B) \leftarrow father(A, B)$

父親を持つ任意のBを出力せよ

- ▶ 空間 $D \cup \Sigma$ を探索するのは大変なので、クエリを Σ に基づき first-order queryにrewriteし、 D を探索する

書き換えクエリ: $q(B) \leftarrow person(B)$

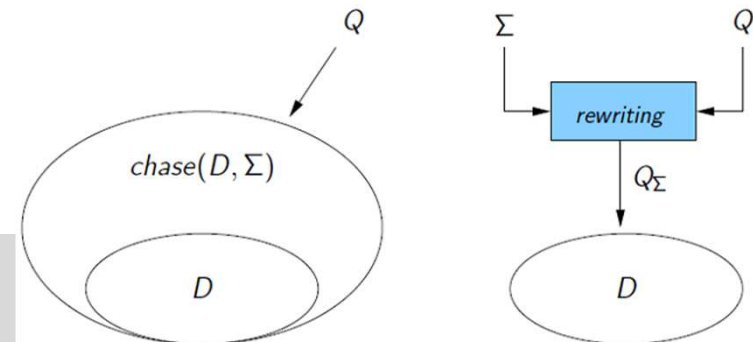

Q_Σ は膨大 \Rightarrow コンパクトな Q_Σ のRewriting法を提案

評価

図の引用 <http://www.vldb.org/2011/files/slides/research7/rSession7-4.pdf>

- ▶ Algorithmは追い切れず... $m(_)m$
- ▶ Rewritingにより生成されたfirst-order queryの数を、既存手法と比較

Ontology	Query	Size				
		QO	RQ	NY	PR	NY ^{DTG}
A	Q ₁	783	402	249	69	58
	Q ₂	1812	103	94	52	41
	Q ₃	4763	104	104	55	43
	Q ₄	7251	492	456	93	81
	Q ₅	66068	624	624	71	65
U	Q ₁	5	2	2	6	5
	Q ₂	287	148	1	1	1
	Q ₃	1260	224	4	8	7
	Q ₄	5364	1628	2	6	5
	Q ₅	9245	2960	2	11	10
S	Q ₁	6	6	6	7	7
	Q ₂	204	160	1	3	3
	Q ₃	1194	480	2	5	4
	Q ₄	1632	960	2	5	4
	Q ₅	11487	2880	4	7	6
P5X	Q ₁	14	14	10	11	11
	Q ₂	86	77	57	16	16
	Q ₃	530	390	324	16	16
	Q ₄	3,476	1,953	1,642	16	16
	Q ₅	23,744	9,766	8,219	16	16

提案